

DIMENSIONS 尺寸

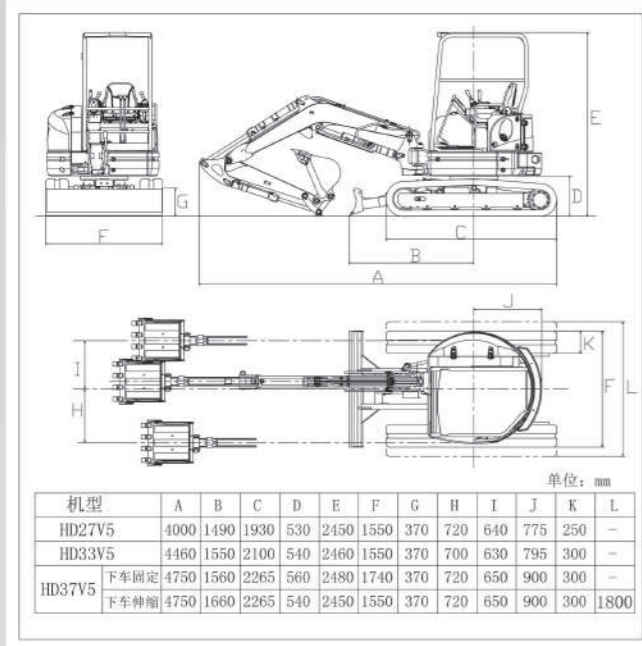

WORKING RANGE 工作范围

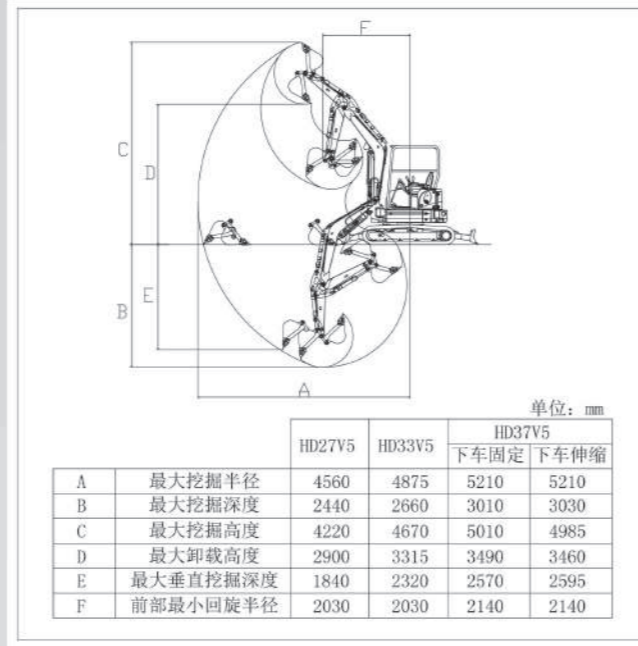

SPECIFICATION 规格

项目	单位	参数			
整机	机型	—	HD27V5	HD33V5	HD37V5
	工作重量	Kg	2880	3360	3790 / 3580
	标准斗容	m ³	0.08	0.09	0.11 / ←
	标准铲斗宽度	mm	500	550	600 / ←
发动机	厂家	—	KUBOTA (久保田)	YANMAR (洋马)	YANMAR (洋马)
	型号	—	D1305-EF04_CN4	3TNV88-ZCSC	3TNV88-ZCSC
	额定功率	KW/r/min	18.2/2400	20.4/2200	20.4/2200 / ←
作业性能	回转速度	r/min	9.0	9.0	9.0 / ←
	行走速度	Km/h	2.5/4.4	2.7/4.7	2.7/4.7 / ←
	爬坡能力	—	30°	30°	30° / ←
	平均接地比压	Kpa	34.9	30.4	31.4 / 29.7
	铲斗挖掘力	KN	21	29.1	29.1 / ←
	动臂侧摆角度 (左、右)	—	50°/80°	50°/80°	50°/80° / ←
液压系统	泵形式	—	变量泵X2+齿轮泵X2	变量泵X2+齿轮泵X2	变量泵X2+齿轮泵X2 / ←
	工作压力	Mpa	21.6/18.1	24.5/20.6	24.5/20.6 / ←
	工作流量	L/min	28.8X2+19.2	37.4X2+23.1	37.4X2+23.1 / ←
容量	燃油箱	L	42	42	42 / ←
	液压油箱	L	33	33	33 / ←
推土铲	尺寸	mm	1550X370	1550X370	1550X370 / 1740X370
	扬程 (地下/地上)	mm	430/345	455/370	445/370 / 430/400

●本图册仅为宣传之用，所登图片、内容可能与实物有所差异，请以实物为主；内容、规格参数如有变更，恕不另行通知。

★详细敬请垂询当地加藤代理商

KATO SCE 加藤中骏(厦门)建机有限公司
KATOSCE (XIAMEN) CONSTRUCTION MACHINERY CO.,LTD

地址: 中国·厦门市集美北部工业区环珠路 39 号
电话: 0086-592-6292222 (总机) 服务热线: 0086-400-8856798 网址: www.katosce.com



KATO

✓ FIVE
HD27
✓ FIVE
HD33
✓ FIVE
HD37/G

国四新品

後方超小旋回
ミニショベル



高效的作业性、经济性

良好的稳定性

重新设计整体车型，实现了低重心化，稳定性较之前相比提高约5%。提高了作业效率，也让完成作业难度更高一级成为可能。



根据作业速度和油耗来选择作业模式 (HD33/37V5)

省油模式：保证高效作业的同时可大幅节省油费。

快速模式：适用于对作业速度加快、强度大等有特殊要求的情况。



优越的装载高度

最小回转半径时候的装载高度相较之前提高，作业范围也随之扩大。

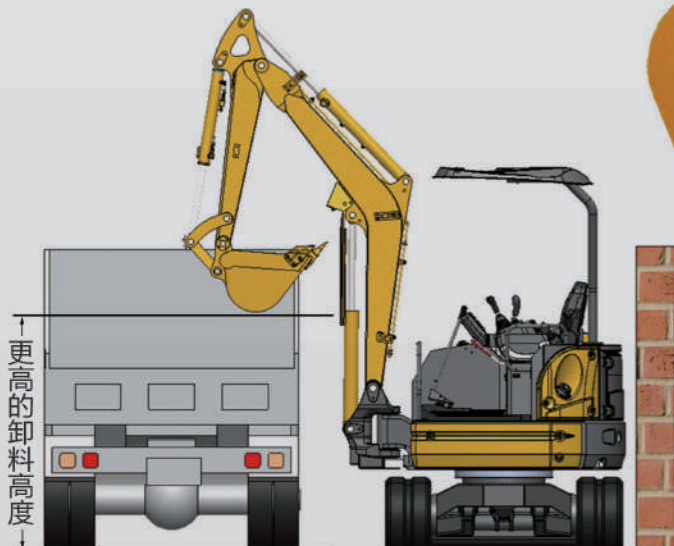

三泵合流液压技术

KATO独特三泵合流液压技术，挖掘力提高**10%**。发动机与液压系统完美匹配，工作装置联动作业顺畅。

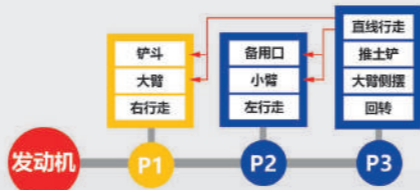

实现彻底低重心带来的机器进化 更安全 更舒适 更强劲

适用各种工况的后方超小回旋 彰显小挖风采

标配自动怠速功能 (HD33/37V5)

将操纵杆中立，几秒后，发动机自动转换为怠速运转。可有效减少燃油消耗**10%**。



国四高效环保发动机

搭载符合非道路国四排放标准的新一代发动机，更低噪环保。

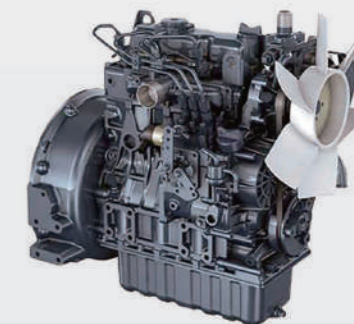

行走切换电控按钮轻松实现1速/2速切换，提高作业效率。



工作灯装配于大臂下免于作业时损坏。

加强型的大臂油缸防护板，双层防护钢板结构。

履带伸缩(HD37V5)

自由出入狭窄作业空间



无尾回旋+动臂侧移

两大功能同时使用，轻松应对室内、隧道、坑井等狭窄复杂工况。动臂侧移角度同级别更大，在狭小空间作业优势明显。



协同作业效率高

铲斗和推土板更接近 砂土的挖掘作业更方便。



便捷的维护性

全开放钢制罩盖设计

开放式罩盖设计,维护空间宽敞,维护点触手可及。
油管及各维护保养点布局合理有序,维护保养更省心。
全钢机身盖板,坚固耐久,保护发动机等核心部件安全。

位置合适的外置式加油口 同级别最大油箱



同级别最大容量
无需频繁加油

42L

发动机舱：检修口大， 维护点触手可及

柴油滤芯、机油滤芯、油水分离器。

右侧盖： 检修保养方便

并列式散热器、回油滤芯、
液压油箱呼吸阀、多路阀、
电瓶等。

多路阀

多路阀竖立式安装，
管路整齐有序，维护
方便。

独特外置设计，比传统
安装样式散热性更好。



电气维护舱(HD33/37V5)

电气装置集中布置于座椅下方，空间大，维护更省心。



液压油箱呼吸阀

自动调节液压油箱压力



智能、舒适性

大屏智能显示器



带备用电源插口

方便接入

备用电源
(12V/10A)



油水分离器排水提醒

当需要排水时，仪表盘会自动亮起警示灯。

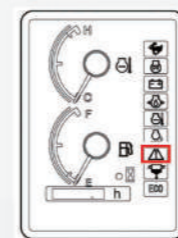

电控开关集中配置

(HD33/37V5)

油门旋钮、自动怠速开关、省油模式
切换开关等集中配
置于座椅右侧，
触手可及。

- A 启动开关
- B 电子控制油门旋钮
- C 自动怠速开关
- D 电灯开关
- E 省油模式开关



防水座椅

座椅表面皮质面料，
防水、耐尘、舒适。
轻松调节前后位置及
靠背，带伸缩式安全
带，方便美观。

宽敞舒适的操作空间

驾驶室空间提升**25%**
脚下空间提升**20%**

一体式脚垫

合理的斜坡设计，
不易堆积泥土，容易清洗。

操作性的提升

操作性焕然一新，大幅改善了微操
作性以及启动、停止时的冲击。加
上低重心化带来的效果，操作更稳
定，更舒适。

全封闭驾驶室(HD33/37V5选配)

内置空调。提升操作舒适性。



符合人体工程学更
舒适脚踏板。



安全性

符合世界标准的安全性

符合ROPS/TOPS安全标准驾驶室，在机器倾翻或翻车时保护机手安全。



重心降低，稳定性提升

基于安全性的考虑，在设计上使重心位置降低，从而提高作业的稳定性与安全性。

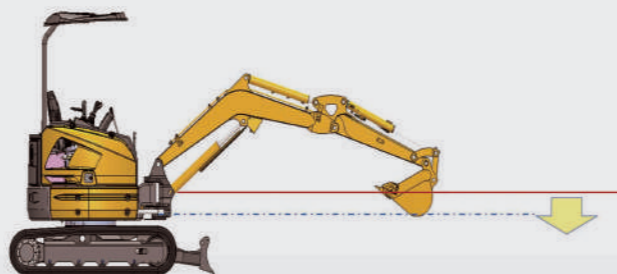

座位边上的发动机紧急停车开关

(HD33/37V5)

紧急时刻可以从座位边上发动机紧急停车开关，停止发动机。



标准配置安全带

自动伸缩式隐藏安全带，提升作业的舒适性。



全液压安全手柄

实现对行走、推土板、侧摆等工作装置操作的全液压锁定。

安全手柄收起时，机器无法启动，防止误操作更安全。



行走、回转停车制动装备

主要为了应对在斜坡上的移动，为确保安全，配备了停车制动。

耐久性

大臂侧摆油缸销

为了让大臂侧摆部位的磨损达到最小，将销的直径最大化。另外，为了把松动控制在最小限度，采用了一根销的方式。底部油管护板能有效保护油管。



X型下车架(HD27/33V5/37V5G)

针对下车架的受力大，加强了强度。山型设计有效减少了泥土的堆积，也更容易清洁。

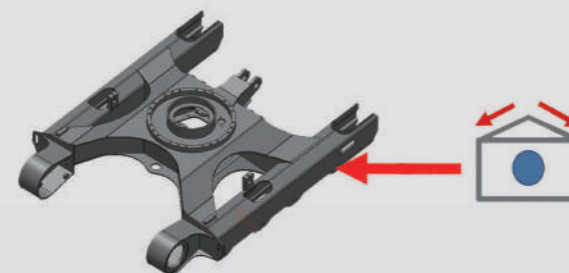

关键部位加固设计 保证机器的耐久性

工作装置关键部位加固，**标配原装破碎管路**，属具安装方便。



高效、坚固推土铲

箱体式结构推土铲，更坚固，协同作业效率更高，推土铲尺寸同级别最大，土方作业效率最高。

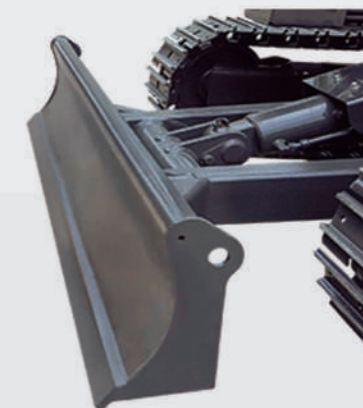

分段式设计

工作装置、推土铲等油管分段式设计，维修更换方便。

